

# DOMINO

Le coffrage cadre léger  
pour le bâtiment et le génie civil

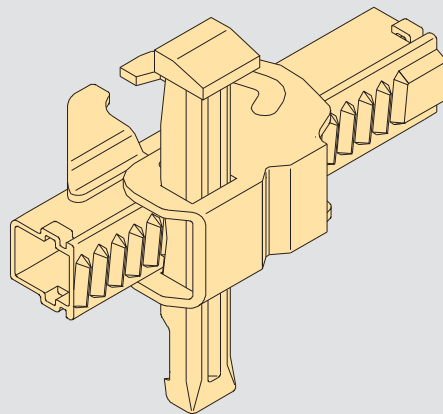

Edition 10 | 2011

**PERI GmbH**  
**Formwork Scaffolding Engineering**

P.O. Box 1264  
89259 Weissenhorn  
Germany  
Tel. +49 (0)7309.950-0  
Fax +49 (0)7309.951-0  
info@peri.com  
www.peri.com

**Indications Importantes:**

L'utilisation de nos produits est soumise au respect des lois et prescriptions, dans leur version actuelle, en vigueur dans les états et pays respectifs.

Les illustrations de la présente brochure sont des instantanés pris sur les chantiers. C'est pourquoi, les détails ne peuvent pas toujours être considérés comme définitifs, notamment ceux relatifs à la sécurité et à l'ancrage des coffrages.

Respecter strictement les consignes de sécurité ainsi que les indications de charge. Toutes modifications et écarts nécessitent un justificatif statique séparé.

Sous réserve de modifications apportées dans un but d'optimisation technique. Sous réserve d'erreurs, de fautes d'écriture et d'impression.

# Sommaire

## **DOMINO**

- 2 Le coffrage cadre léger pour un travail sans grue
- 4 Angles, amorces de voiles, compensations en longueur
- 6 Accessoires pour un coffrage rapide et simple
- 8 Nomenclature
- 26 PERI en France
- 28 PERI International

# DOMINO

## Le coffrage cadre léger pour un travail sans grue

**DOMINO est le coffrage cadre léger pour le bâtiment et le génie civil. Éléments en acier ou en aluminium.**

### **Quatre largeurs d'éléments seulement**

Cela permet de coffrer n'importe quelle configuration.

L'élément de 0,75 m est également disponible en tant qu'élément multifonctions.

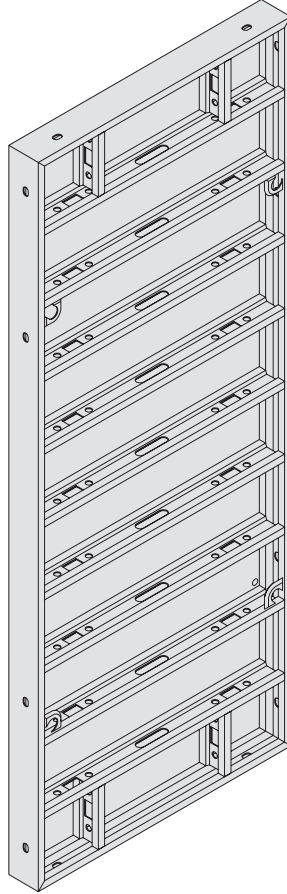

**250 x 100**  
en acier et en alu

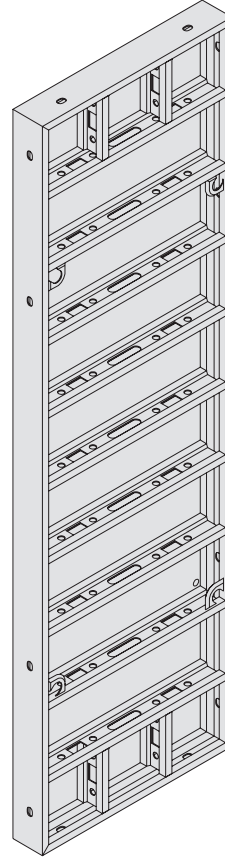

**250 x 75**  
en acier et en alu

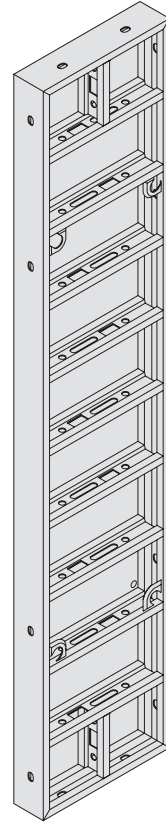

**250 x 50**  
en acier

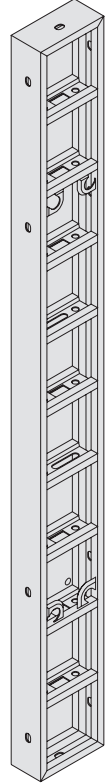

**250 x 25**  
en acier

### **Pince DOMINO DRS**

Celle-ci serre, aligne et rend étanche.

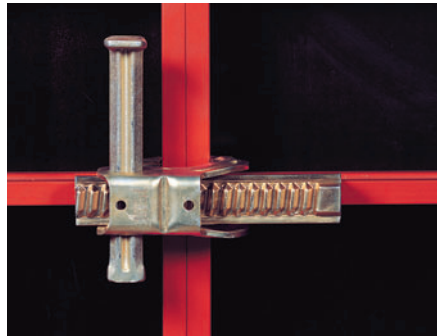
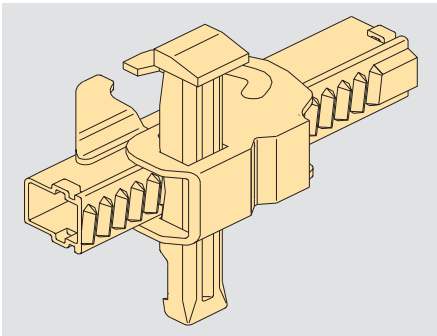

Soit au niveau de la jonction d'éléments standards...

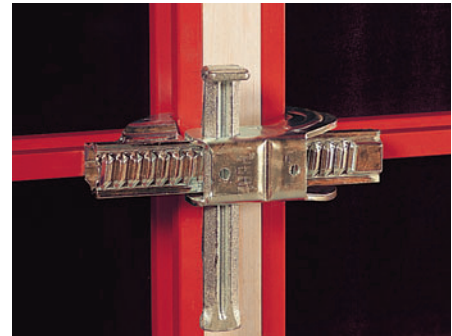

...soit avec des cales bois jusqu'à une épaisseur de 12 cm.



Les éléments DOMINO sont extrêmement légers. L'élément de 250 x 100 en aluminium ne pèse que 59 kg.

**Pince DOMINO DKS**

Pour la jonction d'éléments standards pour l'utilisation en fondation.



La pince DKS pour la liaison d'éléments standards non soumis aux efforts élevés.

**Grande pression de bétonnage adm.**

En présence de hauteurs de bétonnage allant jusqu'à 2,50 m, DOMINO absorbe la totalité de la pression hydrostatique et répond aux exigences de la norme DIN 18202, Tab. 3 ligne 7 (éléments en acier) et ligne 6 (éléments en alu).

En présence de hauteurs plus importantes, 60 kN/m<sup>2</sup> de pression de bétonnage (éléments en acier) sont admissibles moyennant le respect de la norme DIN 18202, Tab 3 ligne 6. Cela permet un bétonnage rapide et assure une planéité de surface élevée. En présence de hauteurs de voiles importantes (superposition de panneaux), les éléments en alu ne peuvent être utilisés comme éléments de superposition que dans la partie supérieure.

– Deux ancrages seulement sont nécessaires pour des hauteurs de bétonnage allant jusqu'à 2,50 m. Cela signifie 1,25 m<sup>2</sup> de surface de voile par ancrage.

– La console DOMINO DG 85 pour une console de bétonnage de 85 cm de large. La distance maximale entre consoles est de 2,00 m, ce qui la rend particulièrement économique compte tenu du poids utile de 150 kg/m<sup>2</sup>.

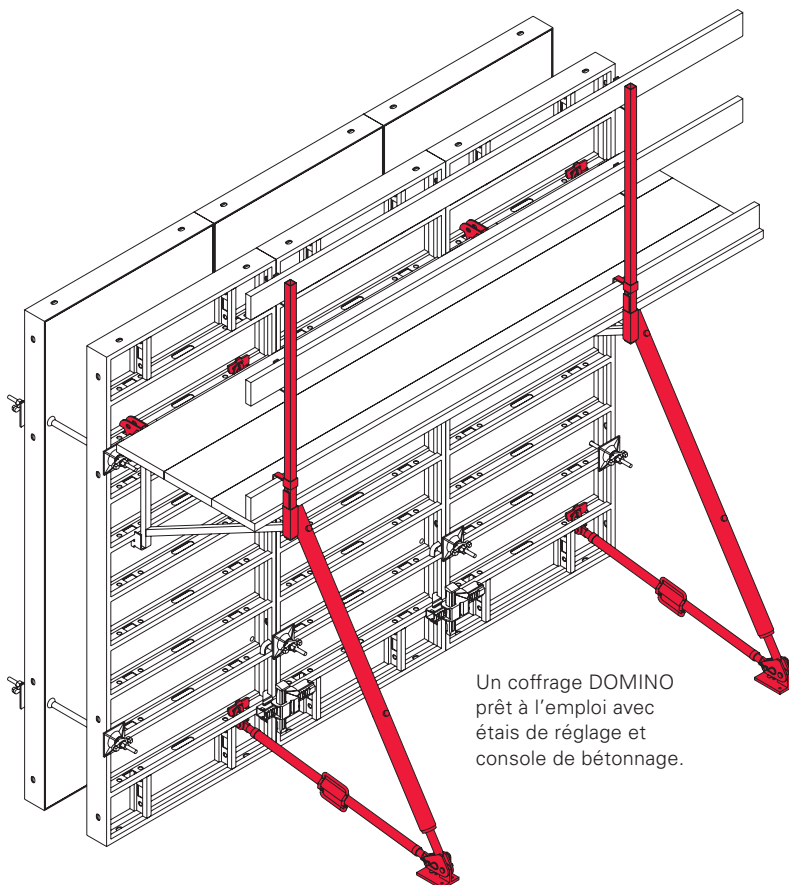

Un coffrage DOMINO prêt à l'emploi avec étais de réglage et console de bétonnage.

# Application standard DOMINO

## Angles, amorces de voiles, compensations en longueur

### Angles

L'élément de 50 et la cornière d'angle extérieure DAW forment l'angle extérieur. L'utilisation de la cale de compensation DWD 5 permet de coffrer des épaisseurs de voiles de 15 cm à 35 cm en trame de 5 cm.

Règles de base pour les angles:

#### Coffrage extérieur:

L'élément D 50

Cornière d'angle DAW

#### Coffrage intérieur:

Angle articulé DGE

Adaptation à l'épaisseur du voile avec la compensation DWD ou une cale en bois.

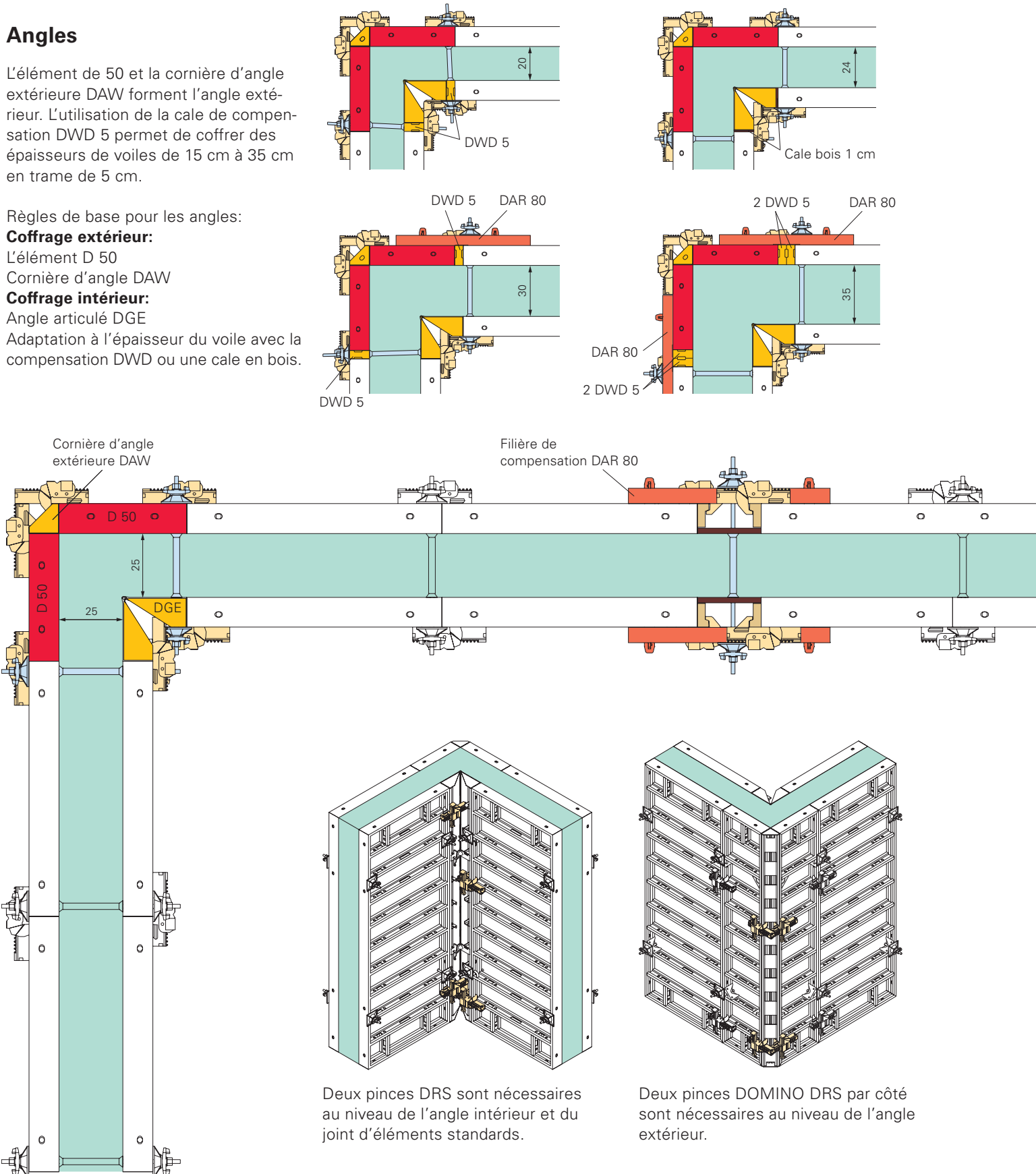

Deux pinces DRS sont nécessaires au niveau de l'angle intérieur et du joint d'éléments standards.

Deux pinces DOMINO DRS par côté sont nécessaires au niveau de l'angle extérieur.

## Amorce de voiles

L'élément de 75 et l'angle articulé sont les composants de l'amorce de voile.  
L'utilisation de la cale de compensation DWD 5 permet de coffrer des épaisseurs de voiles de 15 cm à 35 cm en trame de 5 cm.

Règles de base pour amorces de voiles:

### Coffrage extérieur:

L'élément D 75

### Coffrage intérieur:

Angle articulé DGE

Adaptation à l'épaisseur du voile avec la compensation DWD ou une cale en bois.

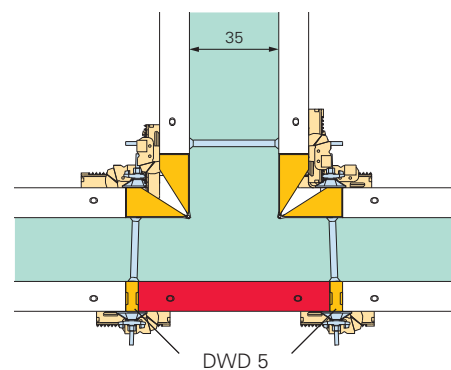
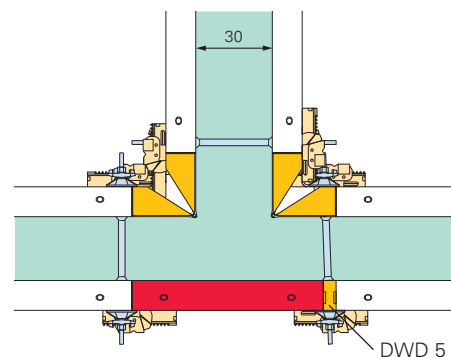
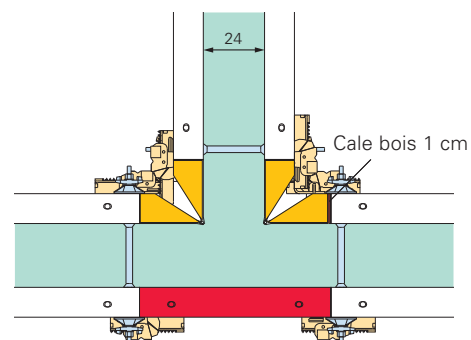
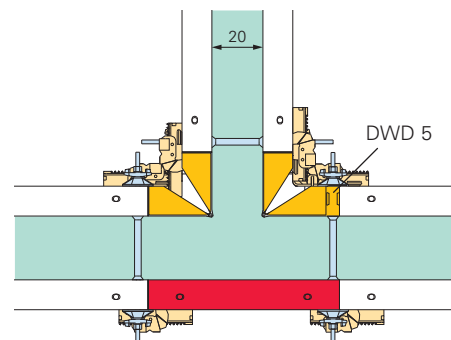
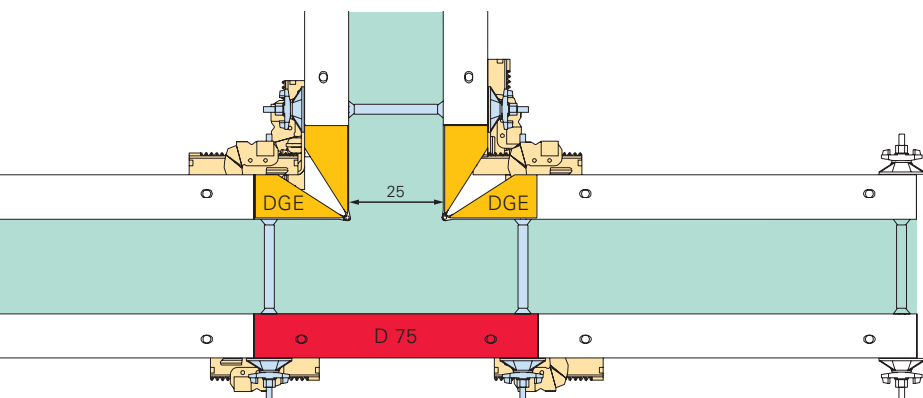

## Compensations en longueur

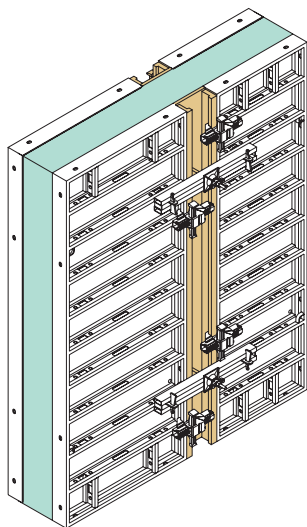

Jusqu'à 30 cm avec le complément de platine de compensation et la filière de compensation DAR 80.

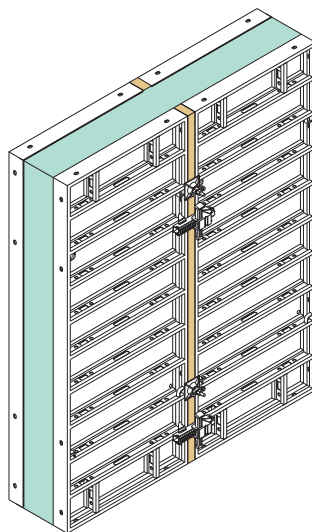

Jusqu'à 12 cm avec la pince DRS et une cale bois.

# DOMINO

## Accessoires pour un coffrage rapide et simple

Tous les raidisseurs des éléments DOMINO comportent des trous de fixation pour les accessoires. Ces détails permettent un coffrage simple et rapide.

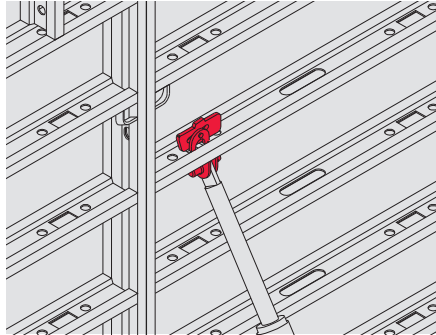

### Raccord d'étais de réglage DRA

Pour le raccordement d'étais de réglage et de flèches.

La fermeture à coin imperdable simplifie considérablement le montage.

### Angle de levage DOMINO

facilite le transport par grue et l'empilage sur le chantier. Les piles peuvent également être déplacées à l'aide d'un chariot élévateur.

Huit éléments d'une même taille s'empilent de manière simple et sûre.

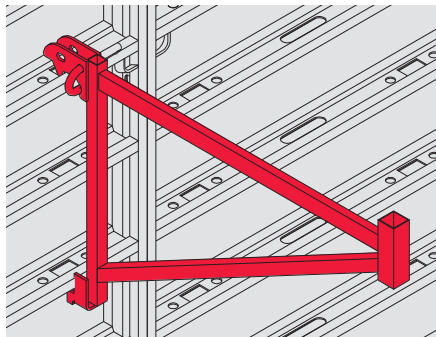

### Console DOMINO DG 85

La console DG 85 pour une console de bétonnage large de 85 cm.

Accrocher simplement en position et bloquer à l'aide d'un axe.

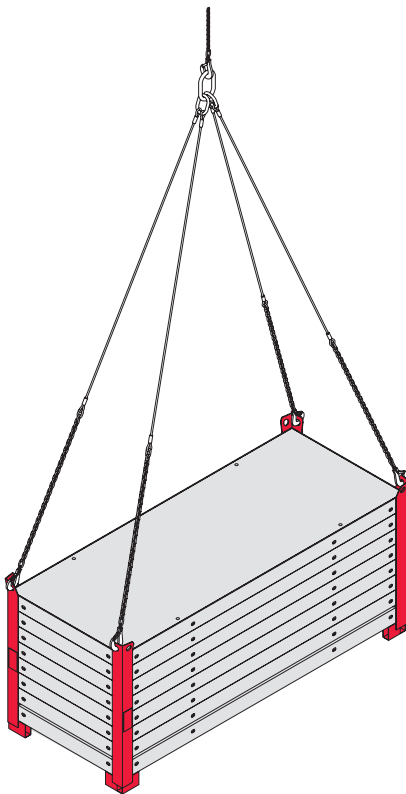

Transport d'une pile d'éléments à l'aide de l'angle de levage DOMINO.

### Crochet de levage DOMINO

Capacité portante : 500 kg pour le déplacement d'éléments verticaux ou d'unités d'éléments. Toujours utiliser 2 pièces par unité de transport.

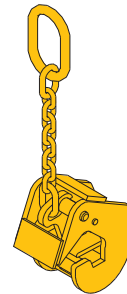

Déplacement d'unités d'éléments de grande surface à l'aide du crochet de levage DOMINO.

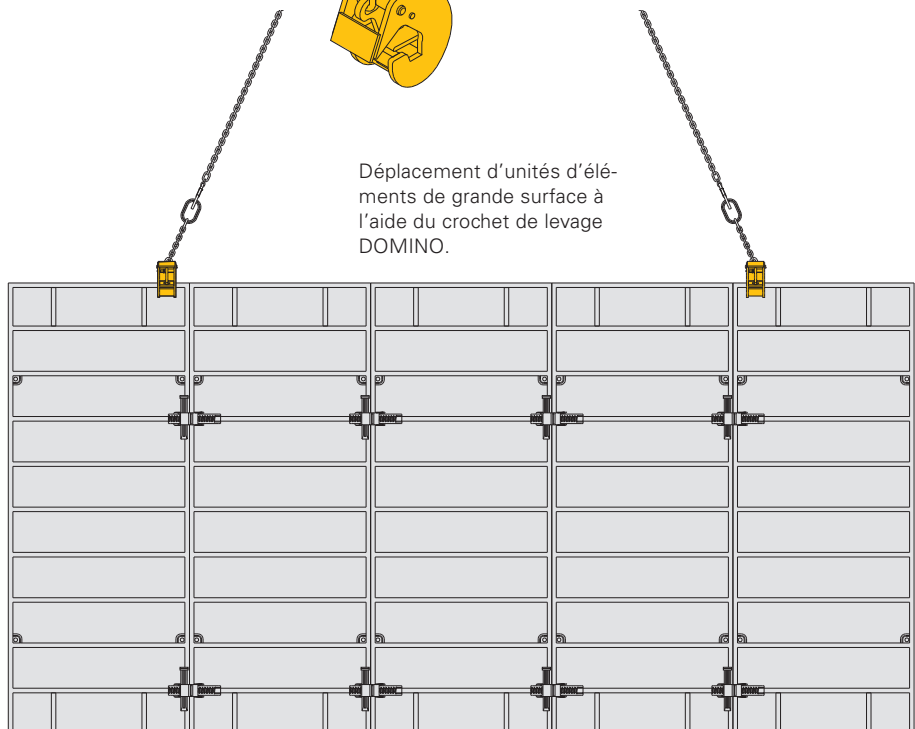



**DOMINO convient aussi parfaitement pour le coffrage de fondations.**

Les éléments hauts de 1,25 m avec points d'ancrage incorporés sont d'une grande utilité. Ceux-ci permettent un ancrage aisé, y compris au niveau du sol.

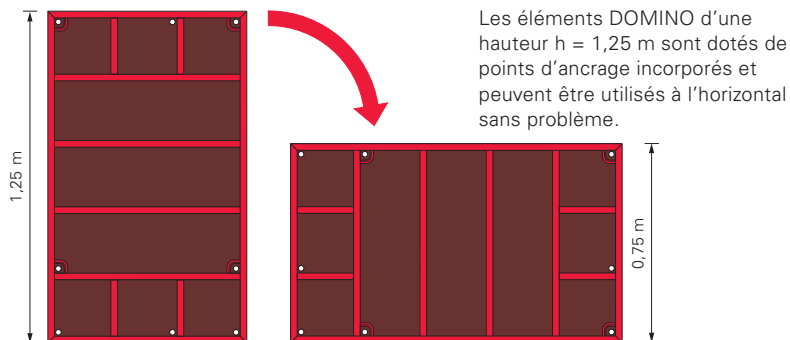

**Semelles filantes et semelles isolées avec pièce de serrage pour feuillard et sabot d'ancrage.**

- La pièce de serrage pour feuillard permet le coffrage aisé des fondations et remplace le niveau d'ancrage inférieur; elle permet d'économiser de l'espace de travail et donc du terrassement.
- Le serrage est assuré avec précision par un vérin hexagonal autonettoyant.
- En cas d'utilisation du sabot d'ancrage pour le niveau d'ancrage supérieur, les éléments DOMINO ne doivent pas être nécessairement face à face. L'ancrage est possible en n'importe quel point de l'élément.

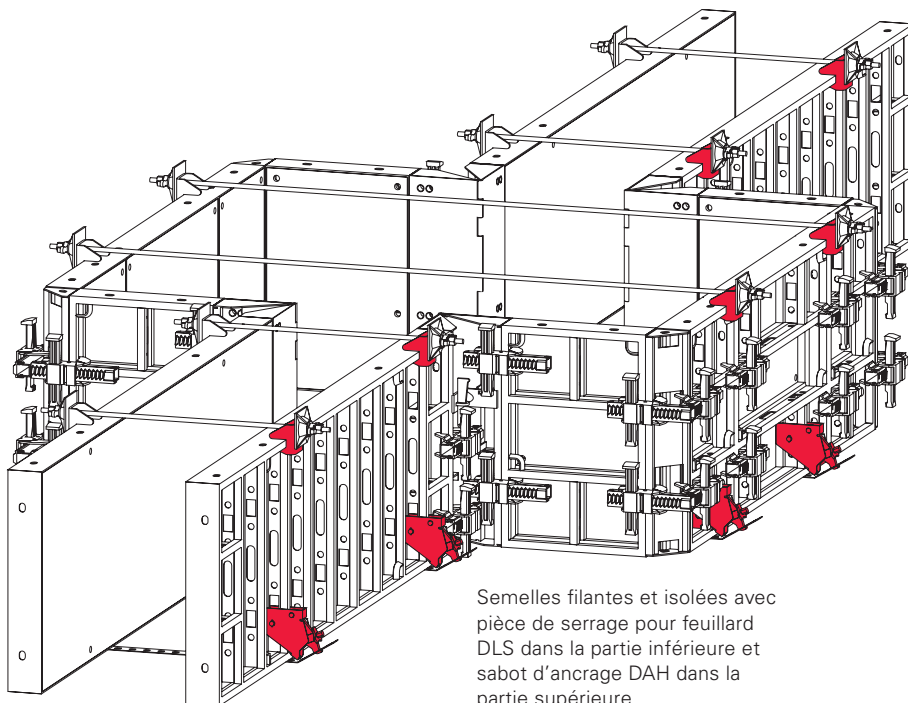

Semelles filantes et isolées avec pièce de serrage pour feuillard DLS dans la partie inférieure et sabot d'ancrage DAH dans la partie supérieure.

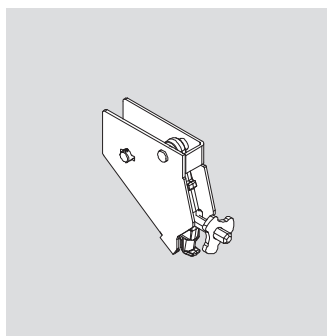

**Pièce de serrage pour feuillard DLS**  
N° art. 066090

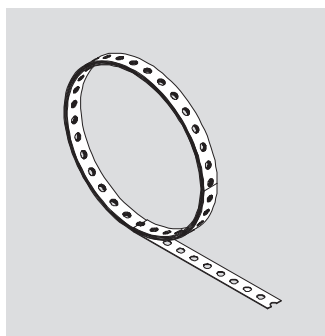

**Feuillard perforé, rouleau de 25 m**  
N° art. 023020

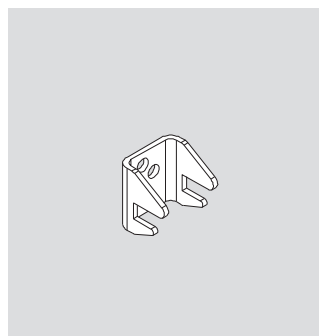

**Sabot d'ancrage DAH**  
N° art. 066086

N° art.	Poids kg
066020	87,700

## Élément D 250 x 100

Élément acier avec peau coffrante 15 mm.

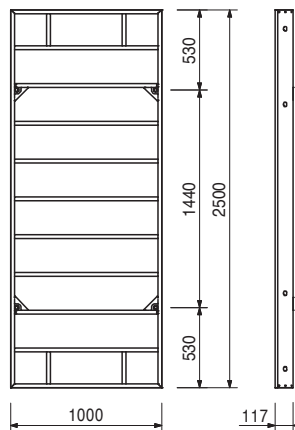
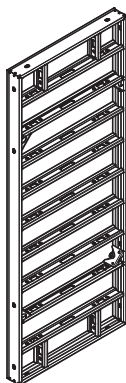

066022	71,600
--------	--------

## Élément D 250 x 75

Élément acier avec peau coffrante 15 mm.

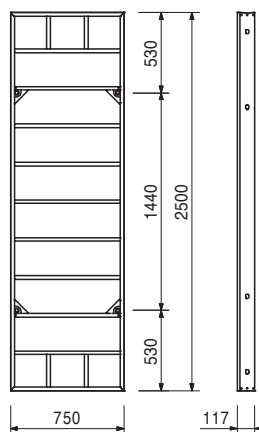
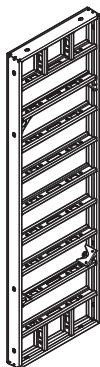

066025	54,500
--------	--------

## Élément D 250 x 50

Élément acier avec peau coffrante 15 mm.

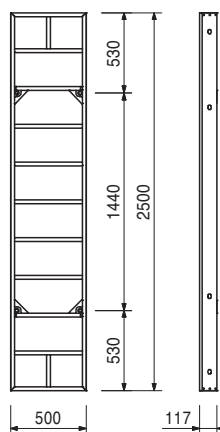

N° art.	Poids kg
066026	37,700

**Elément D 250 x 25**  
 Elément acier avec peau coffrante 15 mm.

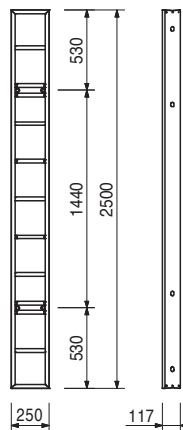

066021	80,100
--------	--------

**Elément DA 250 x 100**  
 Elément alu avec peau coffrante 15 mm.

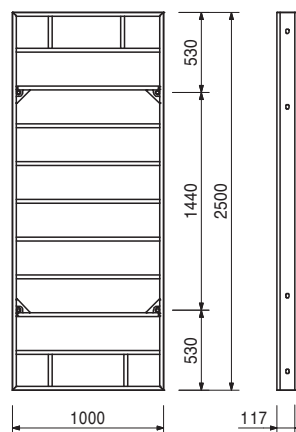
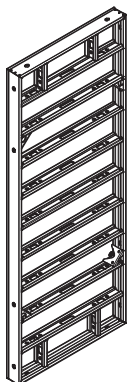

066023	64,100
--------	--------

**Elément DA 250 x 75**  
 Elément alu avec peau coffrante 15 mm.

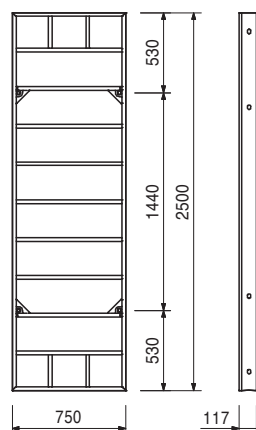
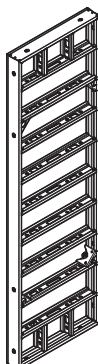

N° art.:	Poids kg
066024	76,500
066032	50,200

## Éléments multifonctions DM/DMA 250

### Élément multifonctions DM 250 x 75

### Élément multifonctions DMA 250 x 75

Élément acier avec peau coffrante 15 mm. Pour angles, raccordements de voiles, etc.

## Complet avec

46 bouchons Ø 20 mm, Réf. 030290

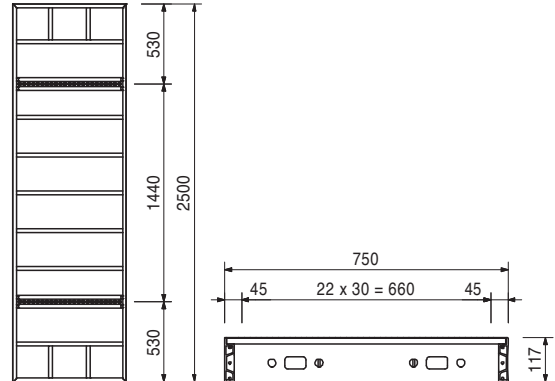
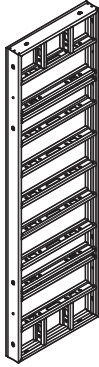

066029	40,600
--------	--------

## Angle articulé DGE 250

Élément en aluminium avec peau coffrante. Pour angles à partir de 75°, utilisable à l'extérieur et à l'intérieur.

## Complet avec

2 pièces de blocage DEA 90°, Réf. 066100

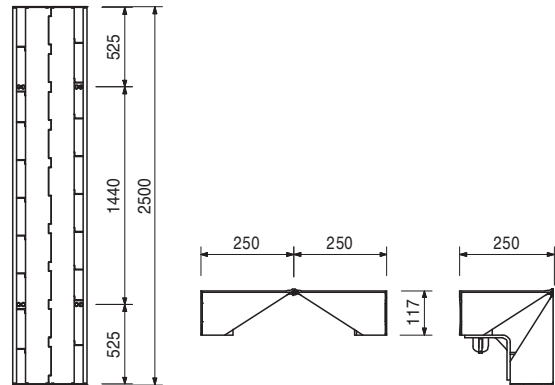

066030	7,820
--------	-------

## Cale de compensation DWD 250 x 5

Pour adaptation aux épaisseurs de voiles dans les angles.

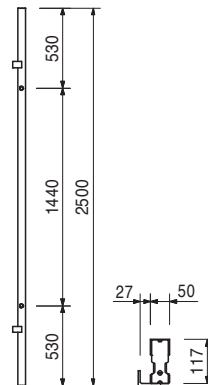

N° art.	Poids kg
101986	11,600

**Cale de compensation DWD 250 x 10**

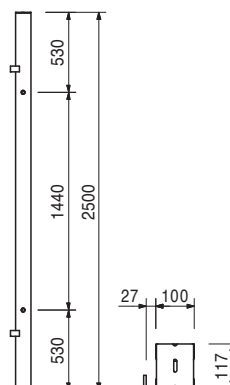

066028	10,500
--------	--------

**Angle extérieur DAW 250**

Pour la liaison d'éléments sur angles extérieurs de 90°.

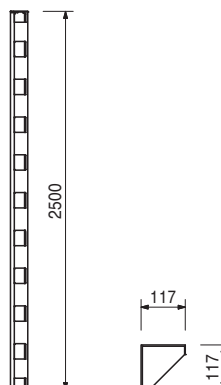

066033	4,150
--------	-------

**Support de compensation DPA 250**

Pour compensation avec platine de compensation de 21 mm.

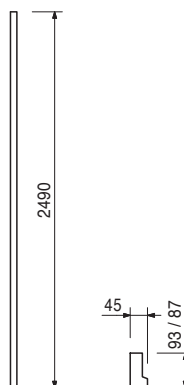

N° art.	Poids kg
111603	148,000

### Élément pour cage DSE 275

Élément pour le décoffrage et le déplacement de coffrages intérieurs pour cage complète.



### Consigne de sécurité

Point de suspension de charges capacité portante 2,0 t.

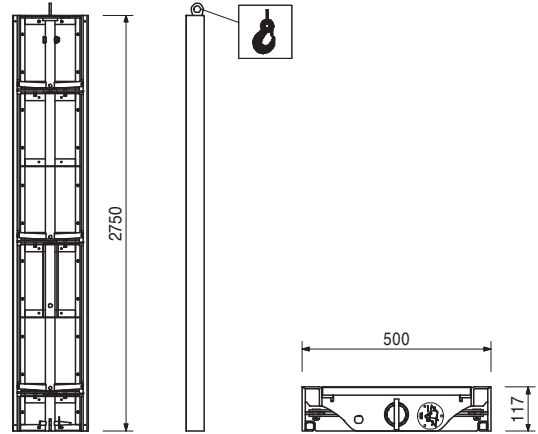

111665	4,360
--------	-------

### Vérin élément pour cage DSE

A utiliser sur l'élément pour cage DSE.  
Pour le retour à la position initiale par dévérinage.  
1 pièce par élément de cage DSE.

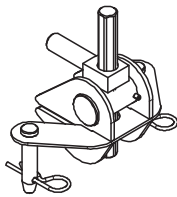

### Complet avec

2 axes Ø 20 x 102, zing., réf. 105822  
2 goupilles de sécurité 5/1, zing., réf. 022230

### Nota

Ouverture de clé SW 24.

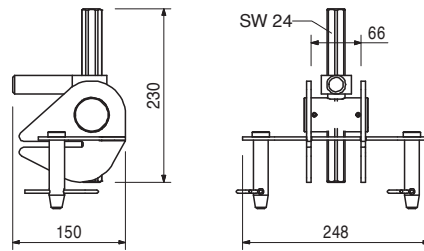

101927	16,200
108855	17,900

### Éléments d'arrêt DOMINO AT

#### Élément d'arrêt DOMINO AT 250 x 3

#### Élément d'arrêt DOMINO AT 250 x 5

Support extérieur pour about.



### Nota

Enrobage béton de 30 mm

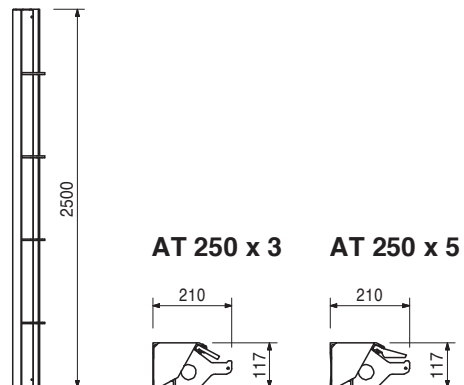

# Coffrage cadre DOMINO

N° art.	Poids kg
101928	27,100
101929	31,200
101930	36,000
101931	39,700

## Élément d'arrêt DOMINO MTF 250

### Élément d'arrêt DOMINO MTF 250 x 20

### Élément d'arrêt DOMINO MTF 250 x 24/25

### Élément d'arrêt DOMINO MTF 250 x 30

### Élément d'arrêt DOMINO MTF 250 x 35/36

Pièce médiane avec joint d'étanchéité pour about au DOMINO.

B
118
158
218
268

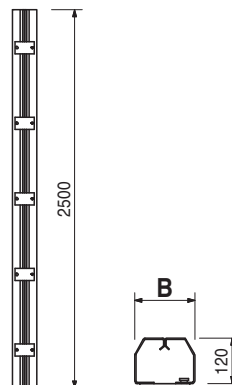

066040	47,300
--------	--------

## Élément D 125 x 100

Élément acier avec peau coffrante 15 mm.

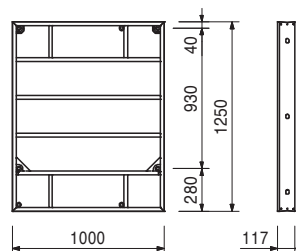
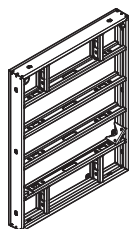

066041	38,700
--------	--------

## Élément D 125 x 75

Élément acier avec peau coffrante 15 mm.

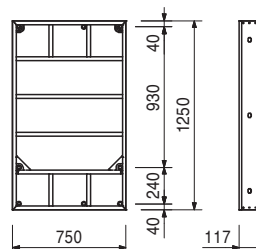
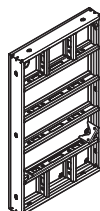

N° art.:	Poids kg
066043	28,600

**Élément D 125 x 50**  
Élément acier avec peau coffrante 15 mm.

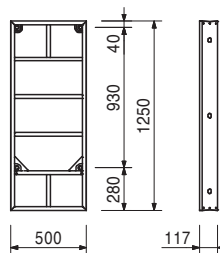

066044	18,600
--------	--------

**Élément D 125 x 25**  
Élément acier avec peau coffrante 15 mm.

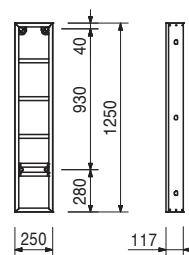

066050	31,000
--------	--------

**Élément DA 125 x 100**  
Élément alu avec peau coffrante 15 mm.

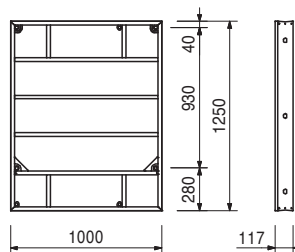
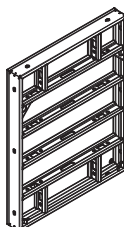

066051	24,800
--------	--------

**Élément DA 125 x 75**  
Élément alu avec peau coffrante 15 mm.

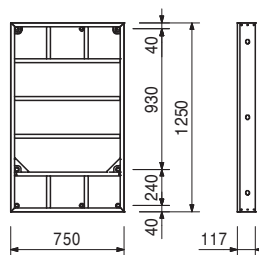



# Coffrage cadre DOMINO



N° art.:	Poids kg
066042	43,700
066052	27,300

## Éléments multifonctions DM/DMA 125

### Élément multifonctions DM 125 x 75

### Élément multifonctions DMA 125 x 75

Élément acier/alu avec peau coffrante 15 mm.  
Pour angles, reprises sur voiles, etc.

## Complet avec

46 bouchons Ø 20 mm, Réf. 030290

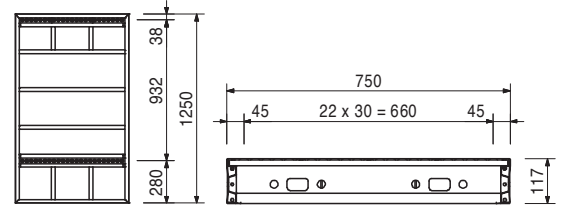
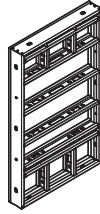

066047	21,300
--------	--------

## Angle articulé DGE 125

Élément alu avec peau coffrante. Pour angles à partir de 75°, utilisable à l'extérieur et à l'intérieur.

## Complet avec

1 pièce de blocage DEA 90°, Réf. 066100

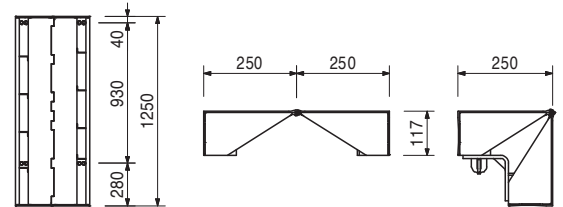

066048	4,030
101964	5,940

## Cales de compensation DWD 125

### Cale de compensation DWD 125 x 5

### Cale de compensation DWD 125 x 10

Pour adaptation aux épaisseurs de voiles dans les angles.

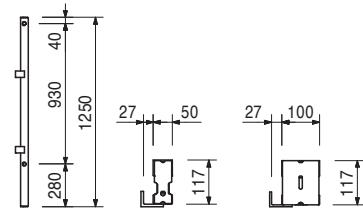

066046	5,490
--------	-------

## Angle extérieur DAW 125

Pour la liaison d'éléments sur des angles extérieurs de 90°.

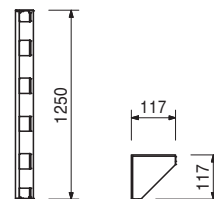

N° art.:	Poids kg
066053	2,070

**Support de compensation DPA 125**  
 Pour compensation avec contreplaqué de 21 mm.

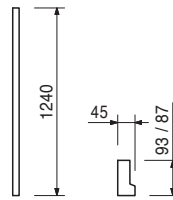

111655	77,100
--------	--------

**Élément pour cages DSE 125**  
 Élément pour le décoffrage et le déplacement de coffrages intérieurs pour cage complète.

**Consigne de sécurité**  
 Point de suspension de charges capacité portante 2,0 t.

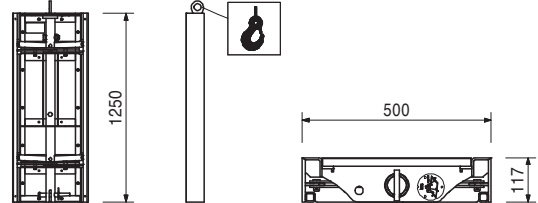

101934	8,140
108856	8,980

**Éléments d'arrêt DOMINO AT**  
**Élément d'arrêt DOMINO AT 125 x 3**  
**Élément d'arrêt DOMINO AT 125 x 5**  
 Support extérieur pour abouts.

**Nota**  
 Enrobage béton de 30 ou 50 mm.

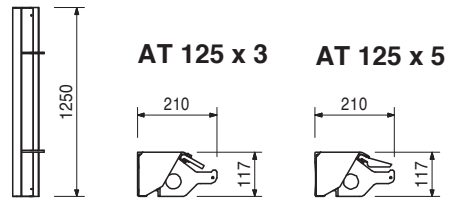

101935	14,600
101936	15,200
101937	17,500
101940	19,300

**Éléments d'arrêt DOMINO MTF**  
**Élément d'arrêt DOMINO MTF 125 x 20**  
**Élément d'arrêt DOMINO MTF 125 x 24/25**  
**Élément d'arrêt DOMINO MTF 125 x 30**  
**Élément d'arrêt DOMINO MTF 125 x 35/36**  
 Avec support de joint d'étanchéité pour abouts.

B
118
158
218
268

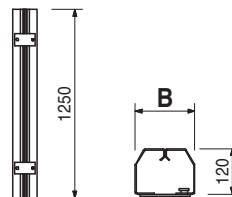

N° art.:	Poids kg
066064	12,100

**Elément D 75 x 25**  
Elément acier avec peau coffrante 15 mm.

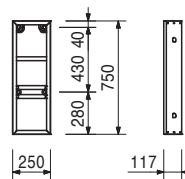

066063	19,300
--------	--------

**Elément D 75 x 50**  
Elément acier avec peau coffrante 15 mm.

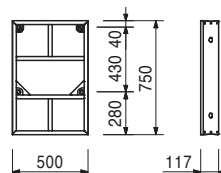

066061	26,600
--------	--------

**Elément D 75 x 75**  
Elément acier avec peau coffrante 15 mm.

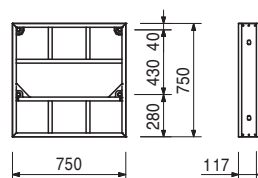
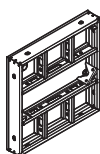

066060	32,400
--------	--------

**Elément D 75 x 100**  
Elément acier avec peau coffrante 15 mm.

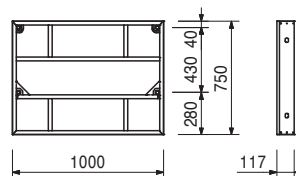
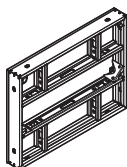

066062	31,600
--------	--------

**Elément multifonctions DM 75 x 75**  
Elément acier avec peau coffrante 15 mm.  
Pour angles, reprises sur voiles, arrêts de coffrage, etc.

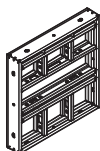

**Complet avec**  
23 bouchons Ø 20 mm, Réf. 030290

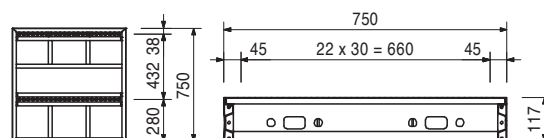

N° art.:	Poids kg
066067	14,200

## Angle articulé DGE 75

Elément alu avec peau coffrante 15 mm.  
Pour angles à partir de 75°, utilisable à l'extérieur et à l'intérieur.



## Complet avec

1 pièce de blocage DEA 90°, Réf. 066100

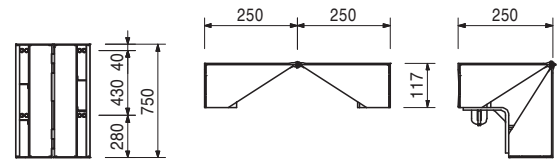

066068	2,520
--------	-------

## Cale de compensation DWD 75 x 5

Pour l'adaptation aux épaisseurs de voiles.

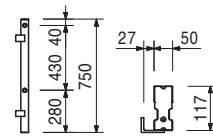

066066	3,500
--------	-------

## Angle extérieur DAW 75

Pour la liaison d'éléments sur angles extérieurs de 90°.

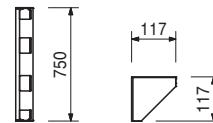

066080	3,630
--------	-------

## Pince DRS

Pour toutes liaisons d'éléments sur le système DOMINO. Compensations jusqu'à 12 cm.

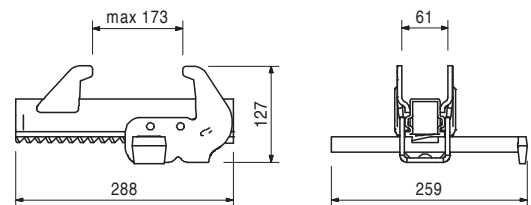
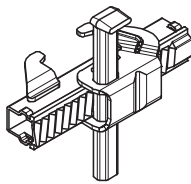

066081	1,160
--------	-------

## Coin clavette DKS

Pour liaisons d'éléments sans efforts importants sur DOMINO.

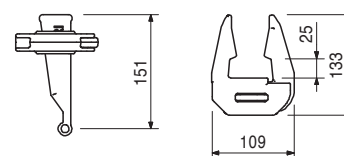
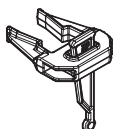

N° art.:	Poids kg
066084	8,510

## Filière de compensation DAR 80

Pour compensation en longueur, rehausses, arrêts d'about et applications spéciales pour DOMINO. Avec pièces de fixation imperdables.

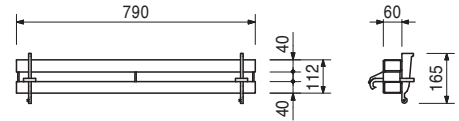
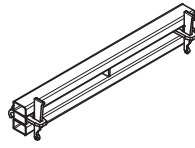

110406	2,100
--------	-------

## Ancrage d'about-2 DSA

Pour la reprise, par des éléments DOMINO, des forces provenant d'arrêts d'about. Filetage DW 15.

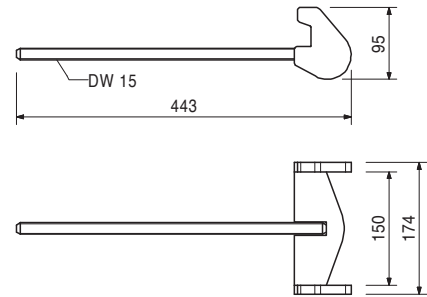
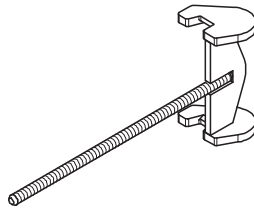

066082	1,040
--------	-------

## Fixation d'étais de réglage DRA

Pour la fixation d'étais de réglage et contre-flèches à l'élément DOMINO.

### Complet avec

1 axe Ø 16 x 42, zing., Réf. 027170  
1 goupille de sécurité 4/1, zing., Réf. n° 018060

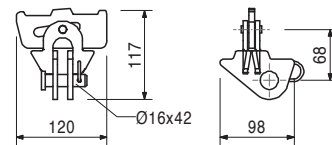
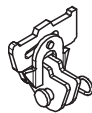

030290	0,002
--------	-------

## Bouchon PVC Ø 20 mm

Pour l'obturation de trous d'ancrage non utilisés de Ø 20 mm.

### Nota

Conditionnement : 500 pièces.

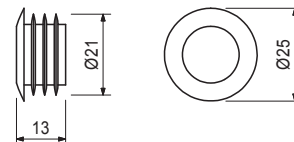

N° art.:	Poids kg
066088	2,030

## Baguette d'angle DSD 250

Pour coffrages poteaux DOMINO et angles extérieurs.

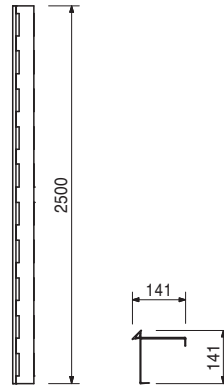

066086	1,110
--------	-------

## Sabot d'ancrage DAH, zing.

Pour l'ancrage, indépendant de la trame, en dehors du cadre, notamment pour les fondations.

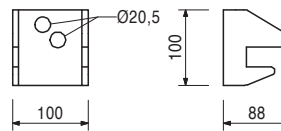
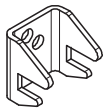

066100	1,470
--------	-------

## Pièce de blocage DEA 90°

Pour angles intérieurs de 90°.

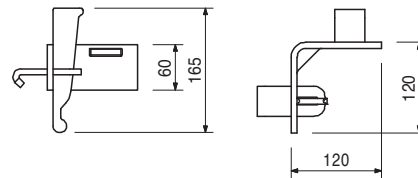
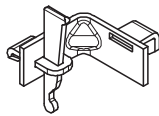

066095	1,060
--------	-------

## Fixation DGE 135° int.

Pour angles intérieurs de 135°.

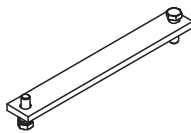

### Complet avec

2 vis M12 x 40-8.8, zing., ISO 4017, réf. 710224

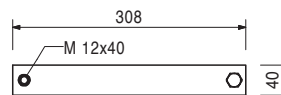

066097	1,560
--------	-------

## Fixation DGE 135° ext.

Pour angles extérieurs de 135°.

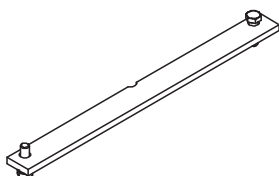

### Complet avec

2 vis M12 x 40-8.8, zing., ISO 4017, réf. 710224

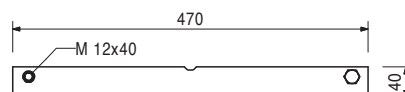

N° art.:	Poids kg
066085	6,570

## Console de travail DG 85

Pour le montage d'une console de travail et de bétonnage avec DOMINO.

## Caractéristiques techniques

Charge admissible 150 kg/m<sup>2</sup> avec une largeur d'influence maximale de 2,00 m.

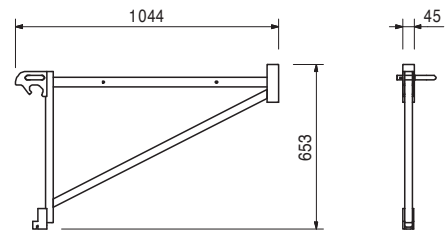
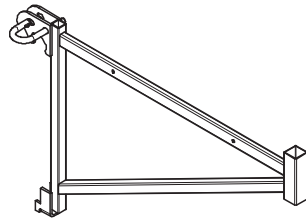

Accessoire

116292	4,730
--------	-------

## Montant de garde-corps HSGP-2

106877	2,730
--------	-------

## Fixation montant de garde-corps DOMINO

Pour le montage d'une sécurité antichute sur des éléments DOMINO.

## Complet avec

1 goupille de sécurité 4/1, zing., Réf. n° 018060

## Caractéristique technique

Largeur d'influence maximale 2,00 m.

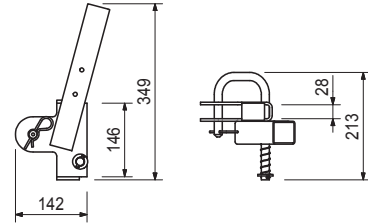
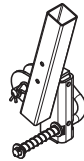

Accessoire

116292	4,730
--------	-------

## Montant de garde-corps HSGP-2

116292	4,730
--------	-------

## Montant de garde-corps HSGP-2

En tant que sécurité antichute sur divers systèmes.

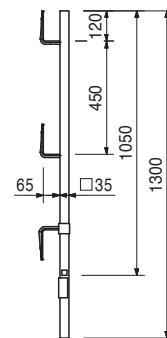

N° art.:	Poids kg
066091	6,330

**Crochet de levage DOMINO 500 kg**  
 Pour la manutention d'éléments DOMINO.

**Consigne de sécurité**  
 Veuillez respecter la notice d'utilisation.  
 Capacité portante 500 kg

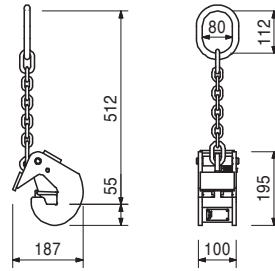

066094	7,980
--------	-------

**Angle de stockage DOMINO DSR, zing.**  
 Pour le stockage et le transport de 2 à 8 éléments DOMINO de toutes tailles. Pour le transport par grue et chariot élévateur. Quatre unités par pile.

**Consigne de sécurité**  
 Veuillez respecter la notice d'utilisation.  
 Capacité portante 250 kg par angle, 1 t. par pile.

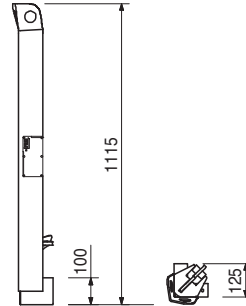

066093	0,020
--------	-------

**Aide de transport DOMINO DSH**  
 Matière plastique. Empêche le déplacement latéral des éléments empilés.

**Consigne de sécurité**  
 Veuillez respecter la notice d'utilisation.

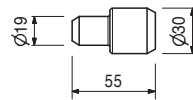

066099	0,030
--------	-------

**Angle de transport DOMINO DSW**  
 Pour l'empilage d'éléments DOMINO.  
 Quatre unités par pile.

**Consigne de sécurité**  
 Veuillez respecter la notice d'utilisation.

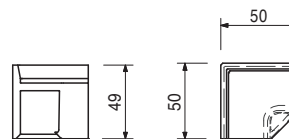
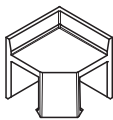



N° art.:	Poids kg	
027680	49,600	Pièce de raccordement SB-1,2 - MX/TR/DO

### Consigne de sécurité

Point de suspension de charges  
capacité portante 1,0 t avec  
angle d'inclinaison de l'élingue  $\leq 15^\circ$

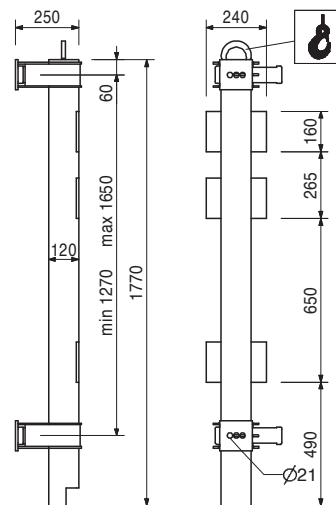

Accessoires

027690	0,368	<b>Axe Ø 19 x 165, zing.</b>
027590	2,400	<b>Bride à crochet SB-1, 2</b>
113255	0,414	<b>Axe SB MAXIMO, zing.</b>
114107	1,190	<b>Entretoise SB-MAXIMO, zing.</b>

025740	9,140	<b>Jonction SB-ABC - MX/TR/DO</b> Pour l'assemblage d'éléments MAXIMO, TRIO et DOMINO sur la ferme de butonnage SB-A0, A, B, C.
--------	-------	--

### Nota

1 unité par point d'ancrage.

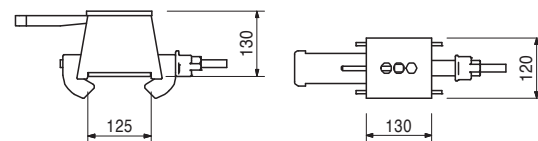
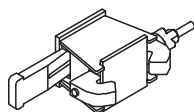

Accessoires

027690	0,368	<b>Axe Ø 19 x 165, zing.</b>
113255	0,414	<b>Axe SB MAXIMO, zing.</b>
114107	1,190	<b>Entretoise SB-MAXIMO, zing.</b>

027690	0,368	<b>Axe Ø 19 x 165, zing.</b> Pour coffrages cadre avec 12 cm de hauteur de construction.
--------	-------	---

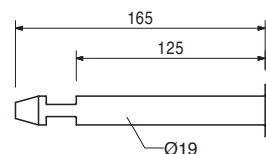
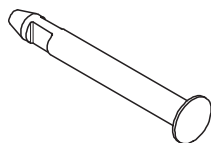

066090	2,480	<b>Pièce de serrage pour feuillard DOMINO DLS</b> Pour l'ancrage de coffrages de fondations en combinaison avec un feuillard perforé.
--------	-------	--

### Nota

Ouverture de clé SW 14.

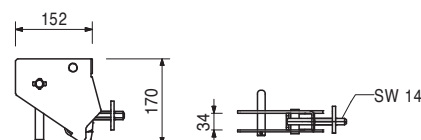
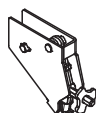

N° art.:	Poids kg
023020	0,676

## Feuillard perforé, rouleau de 25 m

Pour une utilisation avec les pièces de serrage pour feuillard TRIO, DOMINO et HANDSET.

## Caractéristique technique

Effort de traction admissible 12,9 kN

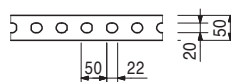



# PERI France

## Carte Commerciale

### ■ 1.0

#### **PERI S.A.S**

Agence et dépôt  
Zone Industrielle Nord  
34 - 36, rue des  
Frères Lumière  
77109 Meaux Cedex  
Tél. : +33 (0)1 64 35 24 40  
Fax : +33 (0)1 64 35 24 50  
E-Mail : peri.sas@peri.fr  
Internet : www.peri.fr

#### **Delsaux Gilles**

Port. : +33 (0)6 08 53 14 65  
E-Mail : gilles.delsaux@peri.fr

#### **Aillaud Alain**

Port. : +33 (0)6 08 41 29 23  
E-Mail : alain.aillaud@peri.fr

#### **De Fontanges Arnaud**

Port. : +33 (0)6 32 63 64 24  
E-Mail : arnaud.defontanges@peri.fr

### ■ 1.1

#### **Export**

Agence et dépôt  
Zone Industrielle Nord  
34 - 36, rue des Frères Lumière  
77109 Meaux Cedex  
Tél. : +33 (0)1 64 35 24 40  
Fax : +33 (0)1 64 35 24 50  
E-Mail : peri.sas@peri.fr  
Internet : www.peri.fr

#### **Responsable Export**

**Trombini Christian**  
Port. : +33 (0)6 09 91 00 64  
E-Mail : christian.trombini@peri.fr

#### **Algérie**

#### **PERI - Bureau d'Alger**

50 bis, Rue de Gué  
de Constantine  
Haï El Badr (ex Apreval)  
Immeuble FADLI  
KOUBA - ALGER  
E-Mail : peri.alger@peri.fr  
Internet : www.peri.fr

### ■ 1.2

#### **PERI PARIS OUEST**

Agence  
Bld des Chênes  
Parc Ariane - Immeuble Pluton 4  
78280 Guyancourt  
Tél. : +33 (0)1 39 30 27 00  
Fax : +33 (0)1 30 57 55 98  
E-Mail : peri.sas@peri.fr  
Internet : www.peri.fr

#### **Renaut-Frazier Raphaël**

Port. : +33 (0)6 08 30 00 94  
E-Mail : raphael.renaut@peri.fr

### ■ 1.3

#### **PERI EST**

Agence  
59 rue Principale  
67170 Bernolsheim  
Tél. : +33 (0)3 88 59 52 30  
Fax : +33 (0)3 88 59 52 38  
E-Mail : peri.sas@peri.fr  
Internet : www.peri.fr

#### **Badina Olivier**

Port. : +33 (0)6 73 63 07 43  
E-Mail : olivier.badina@peri.fr

#### **Blanchin Olivier**

Port. : +33 (0)6 98 24 01 92  
E-Mail : olivier.blanchin@peri.fr

### ■ 1.4

#### **PERI OUEST**

Agence  
Immeuble Sterenn  
11, Rue des Orchidées  
35650 - Le Rheu  
Tél. : +33 (0)2 99 86 06 35  
Fax : +33 (0)2 99 86 06 34  
E-Mail : peri.sas@peri.fr  
Internet : www.peri.fr

#### **Cheze Stéphane**

Port. : +33 (0)6 65 00 75 52  
E-Mail : stephane.cheze@peri.fr

### ■ 2.0

#### **PERI RHÔNE ALPES**

Agence et Dépôt  
Rue du Vernay  
38300 - Nivolas Vermelle  
Tél. : +33 (0)4 74 93 19 79  
Fax : +33 (0)4 74 28 64 03  
E-Mail : peri.sas@peri.fr  
Internet : www.peri.fr

#### **Cascalès Jean-Pierre**

Port. : +33 (0)6 60 63 89 06  
E-Mail : jean-pierre.cascales@peri.fr

#### **Peylin Christine**

Tél. : +33 (0)6 65 00 79 58  
E-Mail : christine.peylin@peri.fr

#### **Jasserand Paul**

Port. : +33 (0)6 60 62 56 95  
E-Mail : paul.jasserand@peri.fr

### ■ 3.0

#### **PERI MEDITERRANEE**

Agence et Dépôt  
Z.A. le Plan  
1108 av Clément Ader  
13340 Rognac  
Tél. : +33 (0)4 42 46 40 00  
Fax : +33 (0)4 42 46 40 09  
E-Mail : peri.sas@peri.fr  
Internet : www.peri.fr

#### **Sandral Hervé**

Port. : +33 (0)6 09 39 14 05  
E-Mail : herve.sandral@peri.fr

#### **Fiat Jean-Yves**

Port. : +33 (0)6 64 68 42 77  
E-Mail : jean-yves.fiat@peri.fr

#### **Duhem Carole**

Port. : +33 (0)6 32 63 64 20  
E-Mail : carole.duhem@peri.fr

### ■ 3.1

#### **PERI Sud Ouest**

Agence  
15, Rue de la Poste  
Z.A.C. de Rigoulet  
47550 - Boé  
Tél. : +33 (0)5 53 98 53 00  
Fax : +33 (0)5 53 98 49 73  
E-Mail : peri.sas@peri.fr  
Internet : www.peri.fr

#### **Mazet Philippe**

Port. : +33 (0)6 60 62 59 08  
E-Mail : philippe.mazet@peri.fr

#### **Casteler Didier**

Port. : +33 (0)6 60 90 43 41  
E-Mail : didier.casteler@peri.fr

**PERI S.A.S**  
**Coffrages, Etaisements,**  
**Ingénierie**  
 Zone Industrielle Nord  
 34 - 36, rue des Frères Lumière  
 77109 Meaux Cedex  
 peri.sas@peri.fr  
 www.peri.fr



**Légende**  
 ■ Agence et Dépôt  
 ■ Agence



**01 PERI GmbH**  
 Rudolf-Diesel-Strasse  
 89264 Weissenhorn  
 info@peri.com  
 www.peri.com



**02 France**  
 PERI S.A.S.  
 77109 Meaux Cedex  
 peri.sas@peri.fr  
 www.peri.fr

**03 Suisse**  
 PERI AG  
 8472 Ohringen  
 info@peri.ch  
 www.peri.ch

**04 Espagne**  
 PERI S.A.  
 28110 Algete - Madrid  
 info@peri.es  
 www.peri.es

**05 Belgique / Luxembourg**  
 N.V. PERI S.A.  
 1840 Londerzeel  
 info@peri.be  
 www.peri.be

**06 Pays-Bas**  
 PERI B.V.  
 5480 AH-Schijndel  
 info@peri.nl  
 www.peri.nl

**07 Etats-Unis**  
 PERI Formwork Systems, Inc.  
 Elkridge, MD 21075  
 info@peri-usa.com  
 www.peri-usa.com

**08 Indonésie**  
 PT Beton Perkasa Wijaksana  
 Jakarta 10210  
 bpw@betonperkasa.com  
 www.peri.com

**09 Italie**  
 PERI S.p.A.  
 20060 Basiano  
 info@peri.it  
 www.peri.it

**10 Japon**  
 PERI Japan K.K.  
 Tokyo 103-0015  
 info@perijapan.jp  
 www.perijapan.jp

**11 Grande-Bretagne/Irlande**  
 PERI Ltd.  
 Rugby, CV23 0AN  
 info@peri.ltd.uk  
 www.peri.ltd.uk

**12 Turquie**  
 PERI Kalıp ve İskeleleri  
 Esenyurt / İstanbul 34510  
 info@peri.com.tr  
 www.peri.com.tr

**13 Hongrie**  
 PERI Kft.  
 1181 Budapest  
 info@peri.hu  
 www.peri.hu

**14 Malaisie**  
 PERI Formwork Malaysia  
 Sdn. Bhd.  
 43300 Seri Kembangan,  
 Selangor Darul Ehsan  
 info@perimalaysia.com  
 www.perimalaysia.com

**15 Singapour**  
 PERI ASIA Pte. Ltd  
 Singapore 387355  
 pha@periasia.com  
 www.periasia.com

**16 Autriche**  
 PERI Ges.mbh  
 3134 Nußdorf ob der Traisen  
 office@peri.at  
 www.peri.at

**17 République Tchèque**  
 PERI spol. s r.o.  
 252 42 Jesenice u Prahy  
 info@peri.cz  
 www.peri.cz

**18 Danemark**  
 PERI Danmark A/S  
 2670 Greve  
 peri@peri.dk  
 www.peri.dk

**19 Finlande**  
 PERI Suomi Ltd. Oy  
 05460 Hyvinkää  
 info@perisuomi.fi  
 www.perisuomi.fi

**20 Norvège**  
 PERI Norge AS  
 3036 Drammen  
 info@peri.no  
 www.peri.no

**21 Pologne**  
 PERI Polska Sp. z o.o.  
 05-860 Płochocin  
 info@peri.pl.pl  
 www.peri.pl.pl

**22 Suède**  
 PERIform Sverige AB  
 30013 Halmstad  
 peri@periform.se  
 www.periform.se

**23 Corée**  
 PERI (Korea) Ltd.  
 Seoul 135-080  
 info@perikorea.com  
 www.perikorea.com

**24 Portugal**  
 PERIcofragens Lda  
 2790-326 Queijas  
 info@peri.pt  
 www.peri.pt

**25 Argentine**  
 PERI S.A.  
 B1625GPA Escobar – Bs. As.  
 info@peri.com.ar  
 www.peri.com.ar

**26 Brésil**  
 PERI Formas e  
 Escoramentos Ltda.  
 Vargem Grande Paulista  
 São Paulo  
 info@peribrasil.com.br  
 www.peribrasil.com.br

**27 Chili**  
 PERI Chile Ltda.  
 Colina, Santiago de Chile  
 peri.chile@peri.cl  
 www.peri.cl

**28 Roumanie**  
 PERI România SRL  
 077015 Balotești  
 info@peri.ro  
 www.peri.ro

**29 Slovénie**  
 PERI Slovenien  
 2000 Maribor  
 peri.slo@triera.net  
 www.peri.com

**30 Slovaquie**  
 PERI spol. s r.o.  
 903 01 Senec  
 info@peri.sk  
 www.peri.sk

**31 Australie**  
 PERI Australia Pty. Ltd.  
 Glendenning NSW 2761  
 info@periaus.com.au  
 www.periaus.com.au

**32 Estonie**  
 PERI AS  
 76406 Saku vald  
 Harjumaa  
 peri@peri.ee  
 www.peri.ee

**33 Grèce**  
 PERI Hellas Ltd.  
 194 00 Koropi  
 info@perihellas.gr  
 www.perihellas.gr

**34 Letonie**  
 PERI SIA  
 2118 Salaspils novads,  
 Rigas rajons  
 info@peri-latvija.lv  
 www.peri-latvija.lv

**35 Emirats Arabes Unis**  
 PERI (L.L.C.)  
 Dubai  
 perillc@perime.com  
 www.perime.com



- 36 Canada**  
PERI Formwork Systems, Inc.  
Bolton, ON – L7E 1K1  
info@peri.ca  
www.peri.ca
- 37 Liban**  
Lebanon Representative Office  
Jdeideh  
lebanon@peri.de  
www.peri.de
- 38 Lituanie**  
PERI UAB  
02300 Vilnius  
info@peri.lt  
www.peri.lt
- 39 Maroc**  
PERI S.A.  
Tanger  
peri25@menara.ma  
www.peri.com
- 40 Israël**  
PERI Formwork  
Engineering Ltd  
Petach Tikva, 49002  
info@peri.co.il  
www.peri.co.il
- 41 Bulgarie**  
PERI Bulgaria EOOD  
1839 Sofia  
peri.bulgaria@peri.bg  
www.peri.bg
- 42 Islande**  
Armar ehf.  
220 Hafnarfjörður  
www.armor.is
- 43 Kazakhstan**  
TOO PERI Kazakhstan  
050059 Almaty  
peri@peri.kz  
www.peri.kz
- 44 Fédération de Russie**  
OOO PERI  
142407, Noginsk District  
moscow@peri.ru  
www.peri.ru
- 45 Afrique du Sud**  
Wiehahn Formwork and  
Scaffolding (Pty) Ltd.  
7600 Stellenbosch  
info@wiehahn.co.za  
www.wiehahn.co.za
- 46 Ukraine**  
TOW PERI Ukraina  
07400 Brovary  
peri@peri.ua  
www.peri.ua
- 47 Egypte**  
Egypt Branch Office  
11361 Heliopolis / Cairo  
info@peri.com.eg  
www.peri.com.eg
- 48 Serbie**  
PERI Oplate d.o.o.  
11272 Dobanovci  
office@peri.rs  
www.peri.rs
- 49 Mexique**  
PERI Cimbras y Andamios,  
S.A. de C.V.  
Estado de México,  
info@peri.com.mx  
www.peri.com.mx
- 50 Azerbaïdjan**  
PERI Kalıp ve İskeleleri  
Baku  
peribaku@peri.com.tr  
www.peri.com.tr
- 51 Turkménistan**  
PERI Kalıp ve İskeleleri  
Aşgabat  
ahmet.kadioglu@peri.com.tr  
www.peri.com.tr
- 52 Biélorussie**  
PERI Belarus  
220100 Minsk  
info@peri.by  
www.peri.by
- 53 Croatie**  
PERI oplate i skele d.o.o.  
10 250 Donji Stupnik/  
Zagreb  
info@peri.com.hr  
www.peri.com.hr
- 54 Iran**  
PERI GmbH  
Iran Branch Office  
Tehran  
info@peri.ir  
www.peri.ir
- 55 Inde**  
PERI (India) Pvt Ltd  
Mumbai – 400064  
info@peri.in  
www.peri.in
- 56 Jordanie**  
PERI GmbH - Jordan  
11947 Amman  
jordan@peri.com  
www.peri.com
- 57 Koweït**  
PERI Kuwait  
13011 Kuwait  
kuwait@peri.com  
www.peri.com
- 58 Arabie Saoudite**  
PERI Engineering  
Division of Jamjoom  
Consult Saudi Arabia  
21463 Jeddah  
info@peri.com.sa  
www.peri.com.sa
- 59 Qatar**  
PERI Qatar LLC  
P.O.Box: 31295 - Doha  
info@periqatar.com  
www.periqatar.com
- 60 Algérie**  
Société PERI S.A.S.  
Kouba - Alger  
peri.alger@peri.fr  
www.peri.fr
- 61 Albanie**  
PERI Sh.p.k.  
Tirane  
erti.hasanaj@peri.com.tr  
www.peri.com.tr
- 62 Pérou**  
PERI Peruana SAC  
Villa El Salvador, Lima  
contacto@peri.com.pe  
www.peri.com.pe
- 63 Panamá**  
PERI Panama Inc.  
0832-00155 Panama City  
info@peri.com.pa  
www.peri.com.pa
- 64 Angola**  
PERIcofragens, Lda.  
Luanda  
renato.portugal@peri.pt  
www.peri.pt
- 65 Nigeria**  
Heights Access Nigeria Ltd.  
Victoria Island, Lagos  
info@heightsaccessng.com  
www.heightsaccessng.com
- 66 Oman**  
PERI (L.L.C.)  
Muscat  
perimct@perime.com  
www.perime.com
- 67 Colombie**  
PERI S.A.S. Colombia  
Chapinero Alto, Bogotá  
peri.colombia@peri.com.co  
www.peri.com.co

**Pour chaque projet,  
pour chaque exigence,  
un système optimisé**



**Coffrages de voiles**



**Coffrages de poteaux**



**Coffrages de dalles**

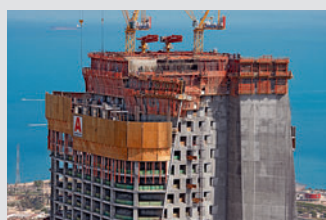

**Systèmes grimpants**



**Coffrages de tunnels**



**Coffrages de ponts**



**Etaiements**



**Echafaudages de ferrailage**



**Echafaudages de façades**



**Echafaudages industriels**

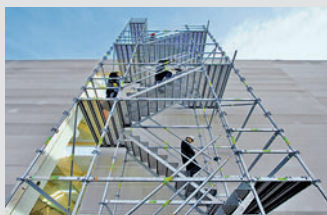

**Tour d'accès**



**Structures modulaires**



**Accessoires de chantier**



**Prestations de services**



**PERI S.A.S.**  
**Coffrages Etalements Ingénierie**  
 Z.I. Nord  
 34-36, Rue des Frères Lumière  
 77109 - MEAUX Cedex  
 Tél. : +33 (0)1 64 35 24 40  
 Fax : +33 (0)1 64 35 24 50  
 peri.sas@peri.fr  
 www.peri.fr